

2013

# Informe de Resultados del Sistema Financiero Venezolano





Informe del Sistema Financiero Venezolano al cierre del mes de DICIEMBRE de 2013, realizado con los Estados Financieros sin incluir los saldos consolidados con sus oficinas y sucursales en el exterior. Este informe se basa en 28 instituciones que componen el sistema financiero venezolano: 24 bancos universales y 4 bancos comerciales. En el análisis se consideran los saldos históricos de Corp Banca a partir de la fusión con BOD (incluidos en esta última), y además se incorporan las cifras del Banco de la Fuerza Armada Nacional Bolivariana, de reciente creación.



Las **Captaciones del Público** del Sistema Financiero totalizaron Bs. 1.313.837 millones, lo que representa un crecimiento de Bs. 64.915 millones (5,2%) en el mes de DICIEMBRE. Durante el año 2013 los depósitos se incrementaron Bs. 528.373 millones (67,27%).

Observando la evolución de las partidas más representativas, durante el mes de DICIEMBRE los **Depósitos de Ahorro** aumentaron Bs. 11.737 millones (4,97%) los **Depósitos a la Vista** crecieron Bs. 48.863 millones (5,14%), mientras que los **Depósitos a Plazo** disminuyeron en Bs. 851 millones (-20,5%).

### Líderes en Captaciones del Público al cierre de DICIEMBRE de 2013 (MM Bs.)













		Dic-2013		Nov-2013		Dic-2012		Dic-2013/Nov-2013		Dic-2013/Dic-2012	
		Saldo	P.M.	Saldo	P.M.	Saldo	P.M.	Saldo		Saldo	
								Var. Abs.	Var. %	Var. Abs.	Var. %
VENEZUELA (BU)		223.758,76	17,03	211.663,54	16,95	129.049,39	16,43	12.095,23	5,71	94.709,37	73,39
BANESCO (BU)		198.989,77	15,15	183.087,83	14,66	109.054,65	13,88	15.901,94	8,69	89.935,12	82,47
BBVA PROVINCIAL (BU)		168.143,18	12,80	155.407,15	12,44	95.201,08	12,12	12.736,04	8,20	72.942,10	76,62
MERCANTIL (BU)		162.692,98	12,38	155.834,56	12,48	92.504,75	11,78	6.858,42	4,40	70.188,23	75,88
BICENTENARIO (BU)		99.460,77	7,57	100.192,82	8,02	88.240,01	11,23	-732,05	-0,73	11.220,76	12,72

Fuente: SAIF

Cabe destacar que este grupo concentra el **64,93%** de las **Captaciones Totales** del Sistema Financiero.

En la Banca Privada se registró un incremento de Bs. 54.383 millones (6,37%) con respecto al mes anterior, mientras que en los depósitos totales de la Banca Pública fue de Bs. 10.532 millones (2,67%) intermensual.

### Captaciones del Público Banca Pública y Privada DICIEMBRE de 2013 (MM Bs.)

			Dic-13	Sep-13	Jun-13	Mar-13
Banca Privada	Captaciones del Público		919.121,16	736.727,32	639.012,67	558.509,99
	Depósitos a la Vista		699.277,65	484.790,56	398.649,30	346.102,70
	Depósitos de Ahorro		196.005,40	152.260,96	142.429,70	130.213,49
	Depósitos a Plazo		3.550,89	10.033,42	4.591,99	3.328,32
	Otras Obligaciones Vista		19.364,00	89.008,78	92.660,08	75.603,93
	Captaciones Restringidas		923,12	633,51	582,55	495,73
Banca Pública	Captaciones del Público		405.293,99	333.704,07	312.786,50	285.968,80
	Depósitos a la Vista		306.490,13	217.563,91	206.570,04	186.641,89
	Depósitos de Ahorro		52.794,89	38.935,68	36.424,81	33.801,52
	Depósitos a Plazo		74,09	510,39	72,79	75,30
	Otras Obligaciones Vista		45.933,85	76.693,35	69.718,18	65.215,02
	Captaciones Restringidas		1,02	0,73	0,68	235,07

Fuente: SAIF

Depósitos a la Vista y Depósitos de Ahorro  
al cierre de DICIEMBRE de 2013 (MM Bs.)

	Depósitos a la Vista					Depósitos de Ahorro				
	Dic13 VEF. MM	Var. Absoluta Dic13-Nov13	Var. % Dic13-Nov13	Var. Absoluta Dic13-Dic12	Var. % Dic13-Dic12	Dic13 VEF. MM	Var. Absoluta Dic13-Nov13	Var. % Dic13-Nov13	Var. Absoluta Dic13-Dic12	Var. % Dic13-Dic12
100% BANCO (BU)	5.053,43	137,74	2,80	2.510,96	2,80	1.013,98	-90,53	-8,20	258,14	34,15
ACTIVO (BU)	7.744,29	1.070,12	16,03	3.697,13	16,03	1.082,71	112,30	11,57	614,48	131,23
AGRICOLA (BU)	1.194,53	-122,64	-9,31	12,79	-9,31			n.d.		n.d.
B.I.D. (BU)	56,22	-15,39	-21,49	-48,89	-21,49	4,56	0,62	15,62	3,14	221,45
BANCARIBE (BU)	53.889,15	5.550,50	11,48	38.305,15	11,48	10.713,89	753,57	7,57	4.035,22	60,42
BANCOEX (BC)			n.d.		n.d.			n.d.		n.d.
BANESCO (BU)	158.609,92	13.466,12	9,28	80.979,31	9,28	36.420,21	3.015,67	9,03	15.308,12	72,51
BANFANB (BU)	164,42	n.d.	n.d.	n.d.	n.d.	0,66	n.d.	n.d.	n.d.	n.d.
BANPLUS (BU)	7.844,15	1.002,57	14,65	4.419,71	14,65	641,20	130,65	25,59	276,26	75,70
BBVA PROVINCIAL (BU)	136.005,00	10.207,86	8,11	76.408,24	8,11	28.868,60	2.162,03	8,10	10.748,25	59,32
BFCFONDO COMUN (BU)	15.725,03	-514,56	-3,17	8.399,30	-3,17	7.329,99	912,63	14,22	2.672,21	57,37
BICENTENARIO (BU)	82.482,82	2.420,15	3,02	29.605,74	3,02	13.498,24	-2.024,18	-13,04	6.009,96	80,26
CARONI (BU)	9.653,77	291,78	3,12	3.066,07	3,12	5.096,03	-115,75	-2,22	1.701,14	50,11
CITIBANK (BU)	4.406,83	-581,18	-11,65	947,29	-11,65	612,34	32,04	5,52	189,61	44,86
DEL SUR (BU)	5.567,89	210,05	3,92	3.409,06	3,92	2.379,31	-33,62	-1,39	782,23	48,98
ESPIRITO SANTO (BU)	1.270,63	155,01	13,89	976,56	13,89	33,57	6,83	25,54	33,55	141.544,30
EXPORTACION (BC)	0,88	-28,35	-97,00	-5,27	-97,00			n.d.		n.d.
EXTERIOR (BU)	52.852,23	706,19	1,35	32.736,68	1,35	7.154,83	702,85	10,89	2.889,86	67,76
I.M.C.P. (BC)	1.745,49	3,21	0,18	983,49	0,18	8,57	-0,71	-7,67	0,01	0,13
IND. DE VNZLA. (BC)	14.126,00	-1.914,92	-11,94	1.047,14	-11,94	4.594,53	-308,47	-6,29	2.246,34	95,66
MERCANTIL (BU)	108.801,62	2.677,05	2,52	51.427,14	2,52	50.052,01	3.629,27	7,82	18.720,01	59,75
NAC. DE CREDITO (BU)	27.894,70	1.057,87	3,94	13.897,31	3,94	8.482,02	605,79	7,69	4.009,28	89,64
OCC. DE DCTO. (BU)	69.941,47	7.652,09	12,28	33.534,82	12,28	24.883,99	1.372,26	5,84	12.133,95	95,17
PLAZA (BU)	6.000,39	338,58	5,98	2.941,25	5,98	3.210,93	217,07	7,25	309,08	10,65
SOFITASA (BU)	7.594,00	1.173,22	18,27	3.949,09	18,27	3.950,44	335,33	9,28	1.660,05	72,48
TESORO (BU)	37.584,33	-1.843,98	-4,68	20.009,78	-4,68	1.081,56	50,02	4,85	402,53	59,28
VENEZUELA (BU)	169.192,55	8.627,68	5,37	77.438,42	5,37	33.611,32	-3,41	-0,01	11.519,63	52,14
VNZ. DE CREDITO (BU)	13.662,12	-3.028,12	-18,14	4.568,85	-18,14	2.949,78	273,66	10,23	1.400,43	90,39

**Depósitos a Plazo y Captaciones Restringidas al Público  
al cierre de DICIEMBRE de 2013 (MM Bs.)**

	Depósitos a Plazo					Captaciones del Público Restringidas				
	Dic13 VEF. MM	Var. Absoluta Dic13-Nov13	Var. % Dic13-Nov13	Var. Absoluta Dic13-Dic12	Var. % Dic13-Dic12	Dic13 VEF. MM	Var. Absoluta Dic13-Nov13	Var. % Dic13-Nov13	Var. Absoluta Dic13-Dic12	Var. % Dic13-Dic12
100% BANCO (BU)	63,74	12,24	23,78	-15,29	-19,35	0,14	0,00	0,56	-0,10	-40,94
ACTIVO (BU)	115,21	-71,19	-38,19	-86,84	-42,98	2,53	-0,01	-0,31	-0,32	-11,36
AGRICOLA (BU)			n.d.		n.d.	0,86	0,52	152,82	0,86	429.950,00
B.I.D. (BU)			n.d.		n.d.			n.d.		n.d.
BANCARIBE (BU)	455,17	-28,25	-5,84	-24,35	-5,08	172,21	2,90	1,71	1,02	0,59
BANCOEX (BC)			n.d.		n.d.			n.d.		n.d.
BANESCO (BU)	432,62	21,63	5,26	-22,46	-4,94			n.d.		n.d.
BANFANB (BU)		n.d.	n.d.	n.d.	n.d.		n.d.	n.d.	n.d.	n.d.
BANPLUS (BU)	88,18	-579,37	-86,79	5,47	6,62			n.d.		n.d.
BBVA PROVINCIAL (BU)	58,29	4,86	9,09	9,73	20,04	267,10	44,00	19,72	-912,06	-77,35
BFCFONDO COMUN (BU)	1,80	1,80	n.d.	1,80	n.d.	53,53	0,20	0,37	-3,95	-6,87
BICENTENARIO (BU)	44,33	-285,46	-86,56	-2,02	-4,37			n.d.	-1,73	-100,00
CARONI (BU)	1,36	0,03	2,00	-1,35	-49,89	5,08	0,19	3,97	2,54	99,95
CITIBANK (BU)	14,34	0,10	0,70	0,86	6,34			n.d.		n.d.
DEL SUR (BU)			n.d.		n.d.	65,46	16,01	32,38	29,90	84,08
ESPIRITO SANTO (BU)	81,46	75,46	1.257,58	81,46	n.d.			n.d.		n.d.
EXPORTACION (BC)			n.d.		n.d.			n.d.		n.d.
EXTERIOR (BU)	0,37			-206,62	-99,82			n.d.		n.d.
I.M.C.P. (BC)	2,35	0,70	42,36	-0,47	-16,67			n.d.		n.d.
IND. DE VNZLA. (BC)			n.d.		n.d.			n.d.	-234,08	-100,00
MERCANTIL (BU)	474,48	-14,54	-2,97	-26,69	-5,33	139,40	-10,09	-6,75	41,82	42,86
NAC. DE CREDITO (BU)	870,18	75,96	9,56	399,29	84,79			n.d.		n.d.
OCC. DE DCTO. (BU)	474,42	-53,28	-10,10	238,80	101,35	6,01			3,76	166,55
PLAZA (BU)	21,52	-0,09	-0,44	-56,66	-72,47	0,06			0,00	2,10
SOFITASA (BU)	71,92	-9,29	-11,44	-233,65	-76,46	141,05	3,40	2,47	79,42	128,85
TESORO (BU)			n.d.	-6,00	-100,00			n.d.		n.d.
VENEZUELA (BU)	27,41	-1,24	-4,32	-1,51	-5,21	0,16				
VNZ. DE CREDITO (BU)		-0,80	-100,00	-1,01	-100,00	42,65	-2,84	-6,25	29,78	231,25

# Informe de Resultados del Sistema Financiero Venezolano

La **Cartera de Créditos** se ubicó en Bs. 640.843 millones, lo que representa un crecimiento en el mes de Bs. 22.566 millones (3,65%). Durante el año 2013 la cartera creció Bs. 245.863 millones (62,25%). Por su parte, durante el mes de DICIEMBRE la **Cartera Agrícola** registró un crecimiento de Bs. 2.380 millones (2,25%), los **Microcréditos** crecieron en Bs. 500 millones (1,63%), los **Créditos al Sector Turismo** reflejaron un aumento de Bs. 4.089 millones (33,24%), los **Créditos Hipotecarios** mostraron un ascenso de Bs. 2.538 millones (3,98%) y los **Créditos a la Actividad Manufacturera** se incrementaron en Bs. 2.051 millones (3,41%).

## Líderes en Cartera de Créditos al cierre de DICIEMBRE de 2013 (MM de Bs.)

		Dic-2013		Nov-2013		Dic-2012		Dic-2013/Nov-2013		Dic-2013/Dic-2012	
		Saldo	P.M.	Saldo	P.M.	Saldo	P.M.	Var. Abs.	Var. %	Var. Abs.	Var. %
VENEZUELA (BU)		114.503,24	17,87	106.772,17	17,27	69.521,34	17,60	7.731,07	7,24	44.981,91	64,70
BANESCO (BU)		101.555,44	15,85	99.303,72	16,06	64.190,25	16,25	2.251,72	2,27	37.365,18	58,21
BBVA PROVINCIAL (BU)		89.453,72	13,96	85.907,35	13,89	54.222,88	13,73	3.546,38	4,13	35.230,85	64,97
MERCANTIL (BU)		89.337,68	13,94	87.944,94	14,22	57.457,24	14,55	1.392,74	1,58	31.880,44	55,49
OCC. DE DCTO. (EST)		46.586,06	7,27	44.235,47	7,15	29.906,23	7,57	2.350,58	5,31	16.679,83	55,77

Fuente: SAIF

Este grupo, representa el **68,88%** del mercado.

## Detalle de la Cartera de Créditos

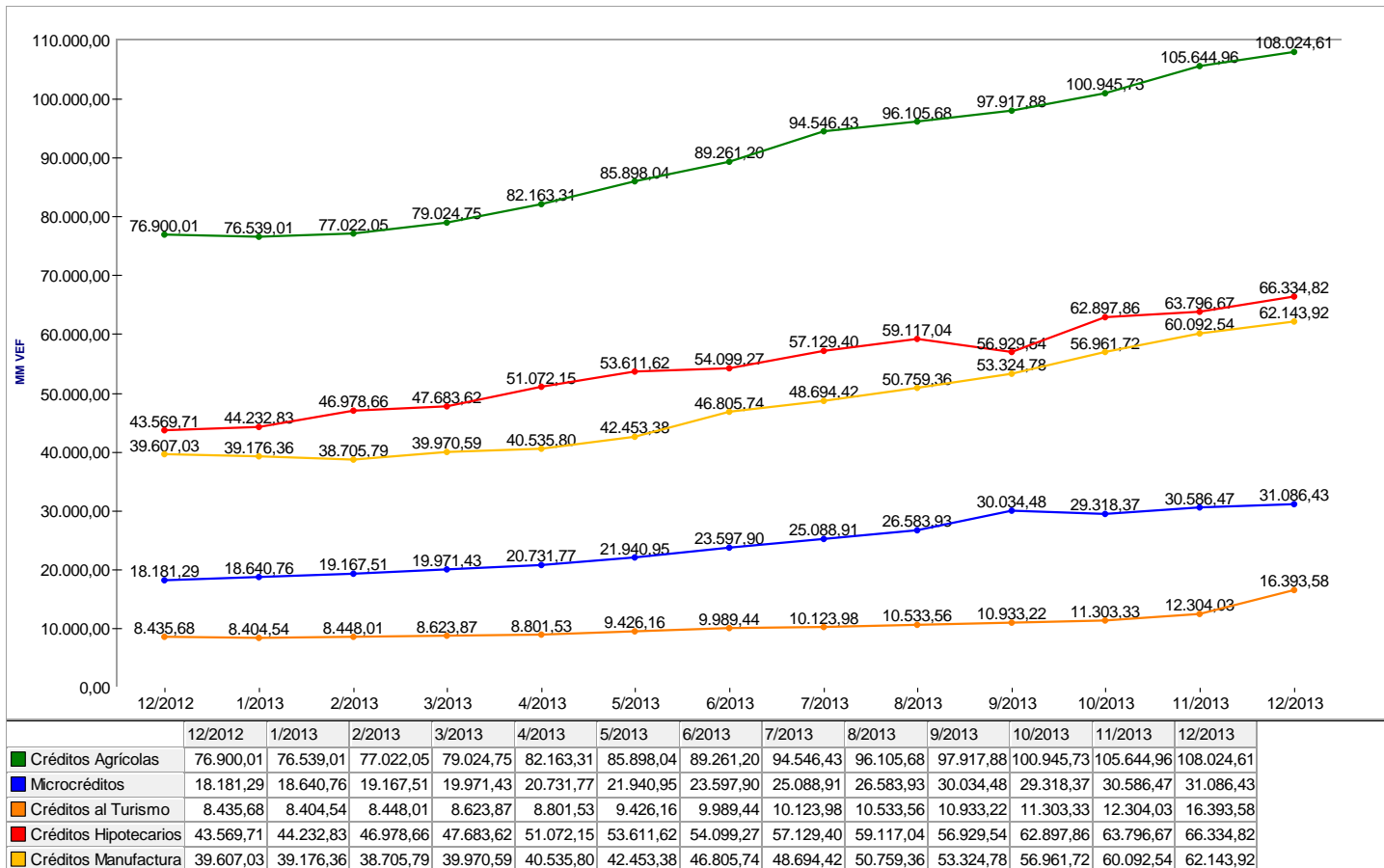

Fuente: SAIF

Al observar la composición de la *Cartera de Créditos*, los *créditos Inmovilizados* representan el 0,62% de la *Cartera de Créditos Bruta* (0,88% a DICIEMBRE 2012); mientras que la relación *Provisión para Cartera de Créditos / Cartera de Crédito Inmovilizada* a DICIEMBRE de 2013 fue de 454,16% (352,94% a DICIEMBRE de 2012).

**Morosidad y Cobertura al cierre de DICIEMBRE de 2013**

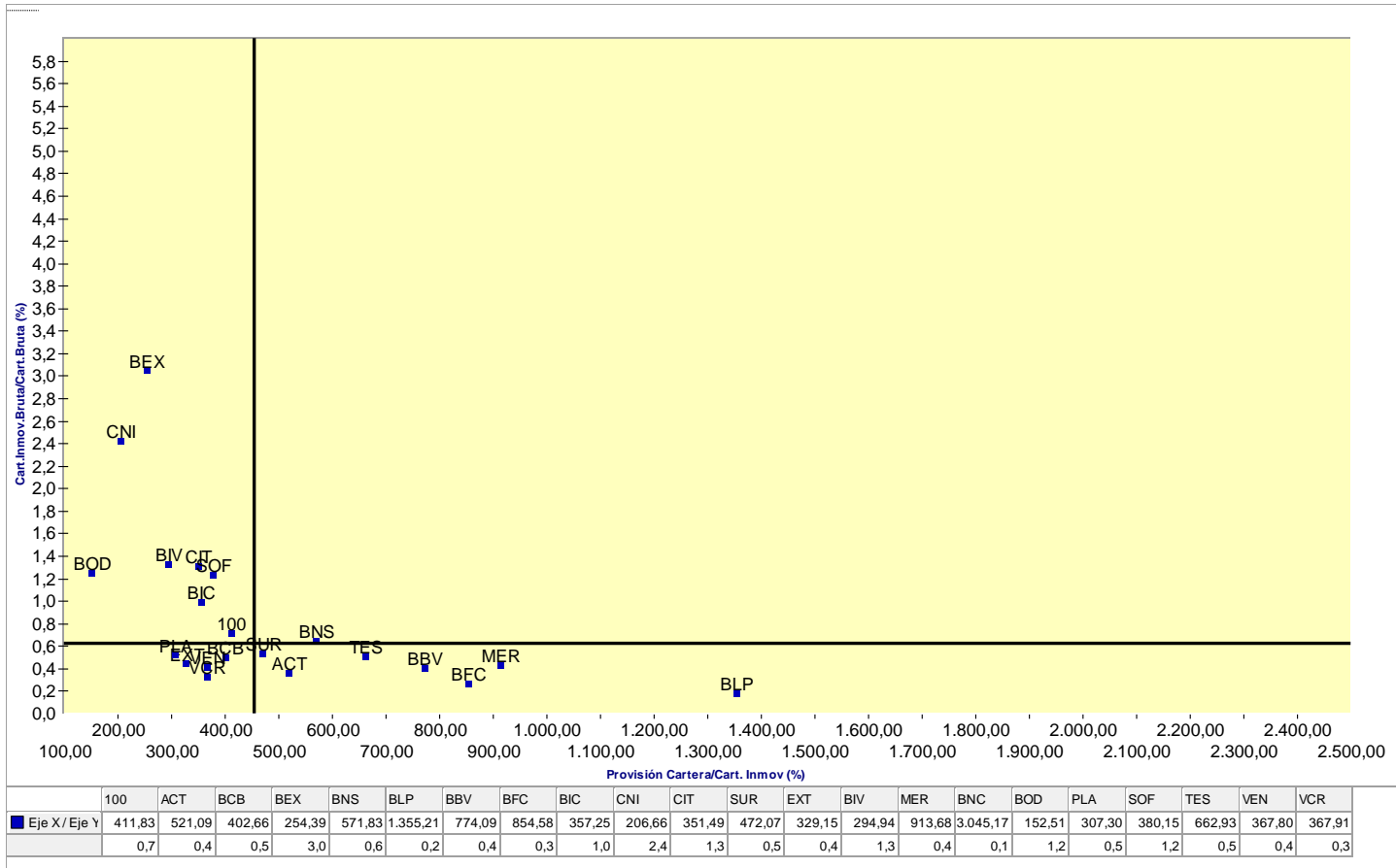

Fuente: SAIF

Se excluye de este gráfico al Banco Internacional de Desarrollo, Banco Agrícola, Bancoex, Banco Espirito Santo, en vista que su posicionamiento respecto a los indicadores utilizados, de Morosidad y Provisión / Cartera Inmovilizada, se ubica a más de una (1) desviación estándar, resultando datos muy dispersos con respecto a la muestra. Sin embargo, para dichas instituciones los resultados en ambos indicadores serían la siguiente:

- Banco Internacional de Desarrollo 6,66% - 226,26%
- Banco Agrícola 8,29% - 148,73%
- BANCOEX 3,04% - 254,39%
- Banco Espirito Santo 0 - 24.436,03%

Por su parte, el *Índice de Intermediación Crediticia* (relación entre las captaciones del público y la cartera de crédito) se ubicó al cierre de DICIEMBRE de 2013 en 48,78% (50,29% en DICIEMBRE 2012).



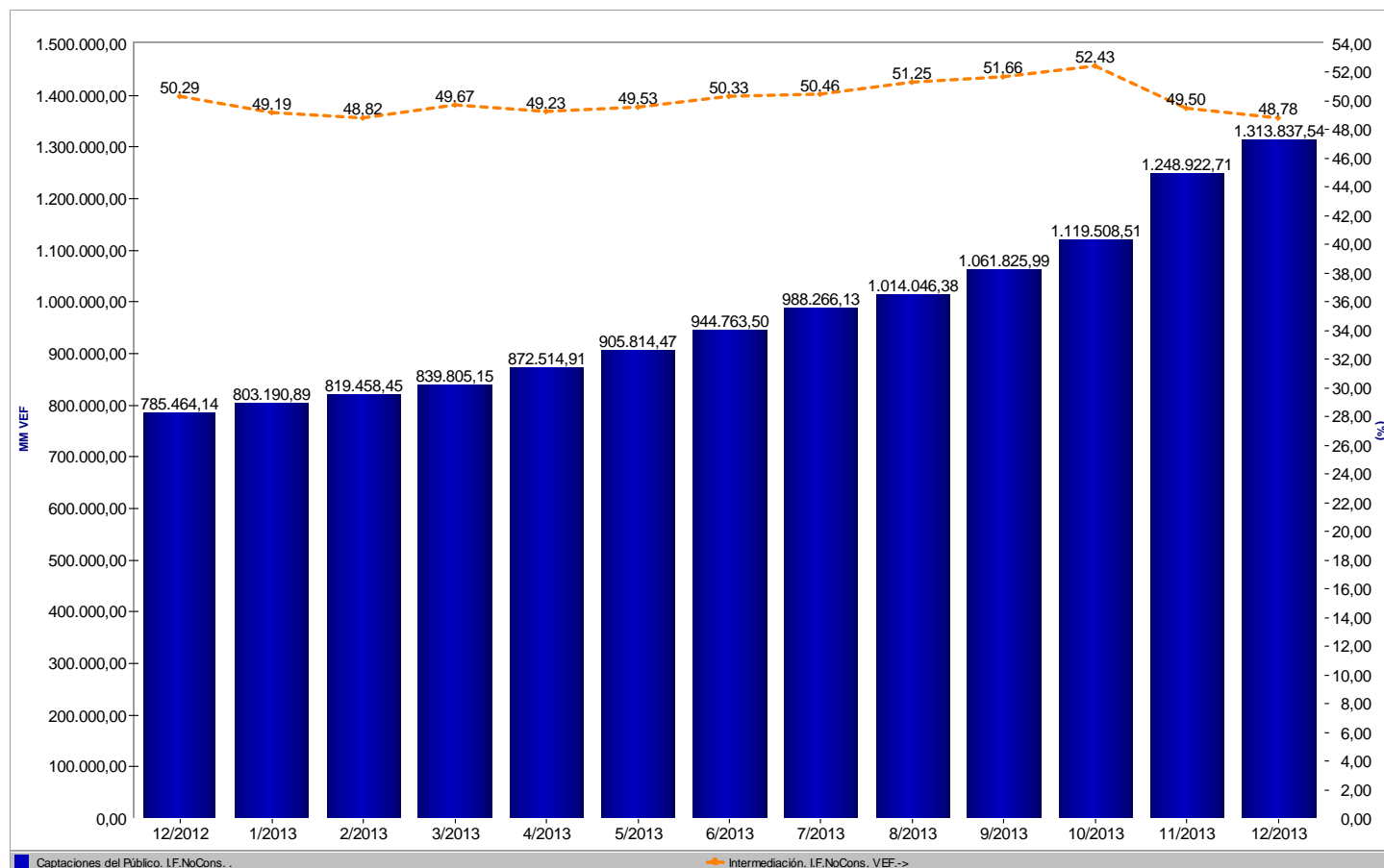

### Captaciones e Intermediación Crediticia al cierre de DICIEMBRE de 2013



Fuente: SAIF





Asimismo, las *Inversiones en Títulos Valores* se ubicaron en Bs. 439.334 millones con un crecimiento en el mes de Bs. 16.377 millones (3,87%). Durante el último año tuvieron un crecimiento de Bs. 191.667 millones (77,39%). Del total de inversiones en valores corresponden a *Colocaciones en el BCV* Bs. 58.175 millones.

**Líderes en Inversiones de Títulos Valores (MM de Bs.)**

		Dic-2013	Nov-2013	Dic-2012	Dic-2013/Nov-2013		Dic-2013/Dic-2012	
		Saldo	Saldo	Saldo	Var. Abs.	Var. %	Var. Abs.	Var. %
VENEZUELA (BU)		69.094,04	65.818,58	37.185,89	3.275,46	4,98	31.908,16	85,81
BANESCO (BU)		60.275,93	58.315,53	26.236,78	1.960,40	3,36	34.039,15	129,74
BICENTENARIO (BU)		51.890,73	48.541,21	38.786,93	3.349,52	6,90	13.103,79	33,78
BBVA PROVINCIAL (BU)		44.769,26	44.550,21	25.941,77	219,04	0,49	18.827,49	72,58
MERCANTIL (BU)		44.597,03	42.893,97	17.565,08	1.703,06	3,97	27.031,96	153,90



Fuente: SAIF

**Líderes en Colocaciones del BCV al cierre de DICIEMBRE de 2013 (MM Bs.)**

		Dic-2013	Nov-2013	Dic-2012	Dic-2013/Nov-		Dic-2013/Dic-2012	
		Saldo	Saldo	Saldo	Var. Abs.	Var. %	Var. Abs.	Var. %
BBVA PROVINCIAL (BU)		10.187,46	10.200,03	5.066,71	-12,57	-0,12	5.120,75	101,07
MERCANTIL (BU)		9.753,69	8.626,64	4.075,60	1.127,04	13,06	5.678,09	139,32
VENEZUELA (BU)		9.353,57	6.653,57	5.106,27	2.700,00	40,58	4.247,30	83,18
BICENTENARIO (BU)		5.323,46	1.864,88	1.237,76	3.458,58	185,46	4.085,70	330,09
IND. DE VNZLA. (BC)		4.098,82	2.208,63	2.272,05	1.890,19	85,58	1.826,77	80,40

Fuente: SAIF

**Inversiones Banca Pública y Privada DICIEMBRE de 2013 (MM Bs.)**





























			Dic-13	Sep-13	Jun-13	Mar-13
<b>Banca Privada</b>	Inversiones en Títulos Valores		274.168,78	243.133,96	215.208,09	176.643,94
	Colocaciones BCV		34.779,37	20.658,10	18.099,14	17.636,07
	ITV para Negociar		3.144,30	3.050,94	3.773,96	3.174,62
	ITV Disponibles para Venta		82.483,52	76.761,69	70.259,93	60.772,25
	ITV hasta Vencimiento		104.748,68	103.120,96	89.194,40	66.931,45
	ITV Restringidas		625,32	666,05	767,17	673,38
<b>Banca Pública</b>	Inversiones en Títulos Valores		170.711,90	134.773,93	140.114,78	125.430,62
	Colocaciones BCV		23.497,16	8.860,08	15.705,21	15.075,79
	ITV para Negociar					252,22
	ITV Disponibles para Venta		33.105,41	34.727,47	30.187,34	27.880,27
	ITV hasta Vencimiento		89.451,60	68.221,39	74.558,83	64.530,77
	ITV Restringidas		7.097,84	8.491,61	8.531,05	8.545,88

Fuente: SAIF

De esta manera, la **Cartera de Créditos y las Inversiones en Títulos Valores** representan a DICIEMBRE de 2013 el 42,4% y el 29,07%, respectivamente, del **Total Activo**. Las Inversiones en Títulos Valores (sin las Colocaciones en el BCV) representan el 25,22%. El **Total del Activo** alcanzó la cifra de Bs. 1.511.375 millones, con un crecimiento en el mes de Bs. 73.368 millones (5,1%). Durante el último año, el **Activo Total** del sistema financiero venezolano se incrementó en Bs. 590.551 millones (64,13%).



**Total Activo Banca Universal y Comercial al cierre de DICIEMBRE de 2013 (MM de Bs.)**





		Dic-2013		Nov-2013		Dic-2012		Dic-2013/Nov-2013		Dic-2013/Dic-2012	
		Saldo	P.M.	Saldo	P.M.	Saldo	P.M.	Var. Abs.	Var. %	Var. Abs.	Var. %
VENEZUELA (BU)		244.327,28	16,17	231.466,62	16,10	141.862,82	15,41	12.860,66	5,56	102.464,46	72,23
BANESCO (BU)		223.889,41	14,81	207.006,47	14,40	123.581,52	13,42	16.882,94	8,16	100.307,89	81,17
BBVA PROVINCIAL (BU)		197.169,47	13,05	183.119,86	12,73	112.712,19	12,24	14.049,61	7,67	84.457,28	74,93
MERCANTIL (BU)		182.960,86	12,11	174.973,92	12,17	104.517,03	11,35	7.986,95	4,56	78.443,83	75,05
BICENTENARIO (BU)		119.990,88	7,94	121.585,33	8,46	100.412,19	10,90	-1.594,45	-1,31	19.578,70	19,50
OCC. DE DCTO. (EST)		110.006,99	7,28	99.480,05	6,92	69.320,51	7,53	10.526,94	10,58	40.686,49	58,69
BANCARIBE (BU)		74.485,02	4,93	67.593,62	4,70	38.374,16	4,17	6.891,39	10,20	36.110,85	94,10
EXTERIOR (BU)		67.035,49	4,44	65.199,89	4,53	40.024,96	4,35	1.835,60	2,82	27.010,53	67,48
TESORO (BU)		65.464,08	4,33	66.376,99	4,62	34.716,72	3,77	-912,92	-1,38	30.747,35	88,57
NAC. DE CREDITO (BU)		42.166,01	2,79	40.118,86	2,79	26.158,43	2,84	2.047,14	5,10	16.007,58	61,19
IND. DE VNZLA. (BC)		32.800,16	2,17	32.491,09	2,26	32.308,03	3,51	309,08	0,95	492,13	1,52
BFCFONDO COMUN (BU)		26.861,42	1,78	26.325,97	1,83	16.054,39	1,74	535,45	2,03	10.807,04	67,32
VNZ. DE CREDITO (BU)		20.656,26	1,37	23.458,68	1,63	13.326,49	1,45	-2.802,43	-11,95	7.329,76	55,00
CARONI (BU)		17.163,78	1,14	17.038,09	1,18	12.163,46	1,32	125,68	0,74	5.000,31	41,11
SOFITASA (BU)		13.639,18	0,90	12.223,15	0,85	8.436,94	0,92	1.416,03	11,58	5.202,24	61,66
DEL SUR (BU)		11.071,30	0,73	10.299,35	0,72	6.290,98	0,68	771,95	7,50	4.780,32	75,99
BANPLUS (EST)		10.761,86	0,71	10.249,42	0,71	5.040,68	0,55	512,44	5,00	5.721,18	113,50
ACTIVO (BU)		10.453,40	0,69	9.165,49	0,64	5.841,58	0,63	1.287,91	14,05	4.611,82	78,95
PLAZA (EST)		10.404,26	0,69	9.885,47	0,69	6.835,87	0,74	518,79	5,25	3.568,39	52,20
AGRICOLA (BU)		9.790,62	0,65	9.885,99	0,69	8.943,31	0,97	-95,38	-0,96	847,31	9,47
100% BANCO (EST)		6.950,05	0,46	6.860,56	0,48	4.376,60	0,48	89,49	1,30	2.573,45	58,80
CITIBANK (BU)		6.797,46	0,45	7.347,10	0,51	5.459,94	0,59	-549,64	-7,48	1.337,51	24,50
BANCOEX (BC)		2.267,30	0,15	2.150,87	0,15	1.971,63	0,21	116,43	5,41	295,67	15,00
I.M.C.P. (BC)		1.830,25	0,12	1.840,53	0,13	825,78	0,09	-10,28	-0,56	1.004,46	121,64
ESPIRITO SANTO (BU)		1.639,12	0,11	1.397,22	0,10	767,90	0,08	241,89	17,31	871,22	113,46
BANFANB (BU)		338,09	0,02	n.d.	n.d.	n.d.	n.d.	n.d.	n.d.	n.d.	n.d.
B.I.D. (BU)		265,40	0,02	283,17	0,02	398,48	0,04	-17,77	-6,28	-133,08	-33,40
EXPORTACION (BC)		189,23	0,01	182,33	0,01	101,12	0,01	6,90	3,78	88,11	87,14

Total 1.511.374,62 100,00 1.438.006,13 100,00 920.823,72 100,00 73.368,50 5,10 590.550,90 64,13

Fuente: SAIF

Al cierre de DICIEMBRE el **Total Pasivo** se ubicó en Bs. 1.391.560 millones, lo que representa un crecimiento de Bs. 66.631 millones respecto al mes anterior (5,03%). El **Patrimonio del Sistema** totalizó Bs. 119.814 millones, para un aumento en el mes de Bs. 31.100 millones (35,06%).

**Líderes en Total Patrimonio al cierre de DICIEMBRE de 2013 (MM de Bs.)**

		Dic-2013	Nov-2013	Dic-2012	Dic-2013/Nov-	Dic-2013/Dic-2012
		Saldo	Saldo	Saldo	Var. Abs.	Var. %
BBVA PROVINCIAL (BU)		17.839,25	12.145,88	10.201,45	5.693,37	46,87
BANESCO (BU)		17.392,17	10.481,46	10.474,19	6.910,71	65,93
MERCANTIL (BU)		16.557,05	12.389,43	9.233,35	4.167,62	33,64
VENEZUELA (BU)		14.772,90	9.416,65	9.990,81	5.356,25	56,88
OCC. DE DCTO. (EST)		7.474,64	6.399,15	6.228,98	1.075,49	16,81

Fuente: SAIF

Av. Principal de La Castellana, Centro Letonia, Piso 12, Oficina 126, Caracas Venezuela.

Master (58 212) 263.4393





[www.soft-line.com](http://www.soft-line.com)

[www.finanzasdigital.com](http://www.finanzasdigital.com)

Las **Captaciones de Entidades Oficiales** se ubicaron en Bs. 186.178 millones al cierre de DICIEMBRE de 2013 con un incremento en el mes de Bs. 6.872 millones (3,83%), y en los últimos doce meses tuvo un crecimiento de Bs. 68.543 millones (58,27%).





Los **Activos de los Fideicomisos** se ubicaron al cierre del mes de DICIEMBRE de 2013 en Bs. 186.327 millones, lo que representa un descenso en el mes de Bs. 6.132 millones (-3,19%), mientras que en el último año tuvo un crecimiento de Bs. 55.195 millones (42,09%).

### Líderes en Captaciones Entidades Oficiales al cierre de DICIEMBRE de 2013 (MM de Bs.)

		Dic-2013	Nov-2013	Dic-2012	Dic-2013/Nov-2013		Dic-2013/Dic-2012	
		Saldo	Saldo	Saldo	Var. Abs.	Var. %	Var. Abs.	Var. %
VENEZUELA (BU)		67.772,19	60.707,87	41.716,33	7.064,31	11,64	26.055,85	62,46
BICENTENARIO (BU)		41.712,38	41.006,36	30.930,26	706,02	1,72	10.782,12	34,86
TESORO (BU)		27.414,21	29.815,69	11.932,34	-2.401,48	-8,05	15.481,87	129,75
IND. DE VNZLA. (BC)		16.302,85	14.931,68	11.748,07	1.371,17	9,18	4.554,78	38,77
OCC. DE DCTO. (EST)		8.072,27	8.248,16	2.905,78	-175,89	-2,13	5.166,49	177,80

Fuente: SAIF





























### Líderes en Activos de Fideicomiso al cierre de DICIEMBRE de 2013 (MM de Bs.)

		Dic-2013	Nov-2013	Dic-2012	Dic-2013/Nov-2013		Dic-2013/Dic-2012	
		Saldo	Saldo	Saldo	Var. Abs.	Var. %	Var. Abs.	Var. %
VENEZUELA (BU)		47.122,00	43.054,28	36.092,52	4.067,71	9,45	11.029,47	30,56
TESORO (BU)		40.969,40	53.755,23	20.987,56	-12.785,84	-23,79	19.981,84	95,21
BBVA PROVINCIAL (BU)		17.945,00	17.355,73	12.798,63	589,27	3,40	5.146,37	40,21
MERCANTIL (BU)		14.739,58	14.484,71	10.784,29	254,87	1,76	3.955,28	36,68
BANCOEX (BC)		14.243,62	13.381,74	7.609,76	861,88	6,44	6.633,86	87,18

Fuente: SAIF

El **Resultado Neto (Utilidad)** para el segundo semestre del año 2013 fue de Bs. 31.346 millones para el total del Sistema Financiero Venezolano. Al compararlo con el segundo cierre del año 2012 registra un crecimiento de Bs. 14.537 millones (86,49%). Observando las cifras en términos anuales, la utilidad acumulada al cierre de 2013 se ubicó en Bs. 50.798 millones que comparado con lo acumulado en el año 2012 evidencia un incremento de Bs. 21.235 millones (71,83%).

**Resultado Neto al cierre de DICIEMBRE de 2013 (MM de Bs.)**

		Dic-2013	Nov-2013	Dic-2012	Dic-2013/Dic-2012	
		Saldo	Saldo	Saldo	Var. Abs.	Var. %
BANESCO (BU)		6.691,25	5.260,77	2.908,14	3.783,11	130,09
BBVA PROVINCIAL (BU)		5.839,71	4.683,84	2.595,34	3.244,36	125,01
VENEZUELA (BU)		5.285,34	3.684,02	3.170,98	2.114,36	66,68
MERCANTIL (BU)		4.180,15	3.227,92	2.070,90	2.109,25	101,85
TESORO (BU)		1.907,15	1.454,83	802,84	1.104,31	137,55
EXTERIOR (BU)		1.483,75	1.217,07	739,46	744,28	100,65
BANCARIBE (BU)		1.299,83	992,04	767,09	532,75	69,45
OCC. DE DCTO. (EST)		1.076,89	839,70	853,90	223,00	26,12
BICENTENARIO (BU)		718,07	662,25	1.108,26	-390,19	-35,21
VNZ DE CREDITO (BU)		505,46	347,43	301,61	203,85	67,59
BFCFONDO COMUN (BU)		426,63	360,64	221,69	204,94	92,44
NAC. DE CREDITO (BU)		377,22	264,60	328,91	48,31	14,69
CARONI (BU)		255,34	228,39	120,11	135,23	112,60
BANPLUS (EST)		224,99	181,69	109,89	115,09	104,73
IND. DE VNZLA. (BC)		203,48	198,46	145,31	58,17	40,03
DEL SUR (BU)		191,76	176,88	112,50	79,27	70,46
PLAZA (EST)		180,65	141,23	58,77	121,88	207,38
ACTIVO (BU)		147,86	126,91	108,28	39,59	36,56
CITIBANK (BU)		96,23	92,37	78,16	18,07	23,12
SOFITASA (BU)		86,02	75,65	79,45	6,57	8,27
100% BANCO (EST)		75,96	57,31	75,31	0,65	0,87
BANCOEX (BC)		58,18	50,17	53,03	5,15	9,72
AGRICOLA (BU)		13,71	16,53	10,01	3,70	36,95
ESPIRITO SANTO (BU)		8,78	7,33	-16,61	25,38	-152,84
EXPORTACION (BC)		6,18	6,25	0,16	6,02	3.814,58
B.I.D. (BU)		5,04	8,36	5,08	-0,04	-0,86
BANFANB (BU)		0,14	n.d.	n.d.	n.d.	n.d.
I.M.C.P. (BC)		0,08	0,07	0,15	-0,07	-48,21

**Total**

**31.345,84 24.362,70 16.808,71 14.537,13 86,49**

Fuente: SAIF

Los **Ingresos Financieros** del total del Sistema Financiero se ubicaron en Bs. 70.570 millones, de los cuales Bs. 49.598 millones corresponden a **Ingresos por Cartera de Crédito** y Bs. 20.052 millones a **Ingresos por Inversiones en Títulos Valores**.

Los **Gastos Financieros** se ubicaron en Bs. 16.862 millones, de los cuales Bs. 16.495 millones son **Gastos por Captaciones del Público**. El **Margen Financiero Bruto** se ubicó

en Bs. 53.707 millones. Los **Gastos de Transformación** totalizaron Bs. 29.503 millones, correspondiendo a **Gastos Generales y Administrativos** Bs. 12.477 millones, Bs. 11.569 millones a **Gastos de Personal**, Bs. 4.865 millones a **Gastos por aporte a Fogade** y Bs. 592 millones a los **Aportes a Sudeban**. El **Margen Operativo Neto** fue de Bs. 31.987 millones, con **ISRL** de Bs. 291 millones.

### Composición de Gastos de Transformación DICIEMBRE-13/DICIEMBRE-12

12/2013

12/2012

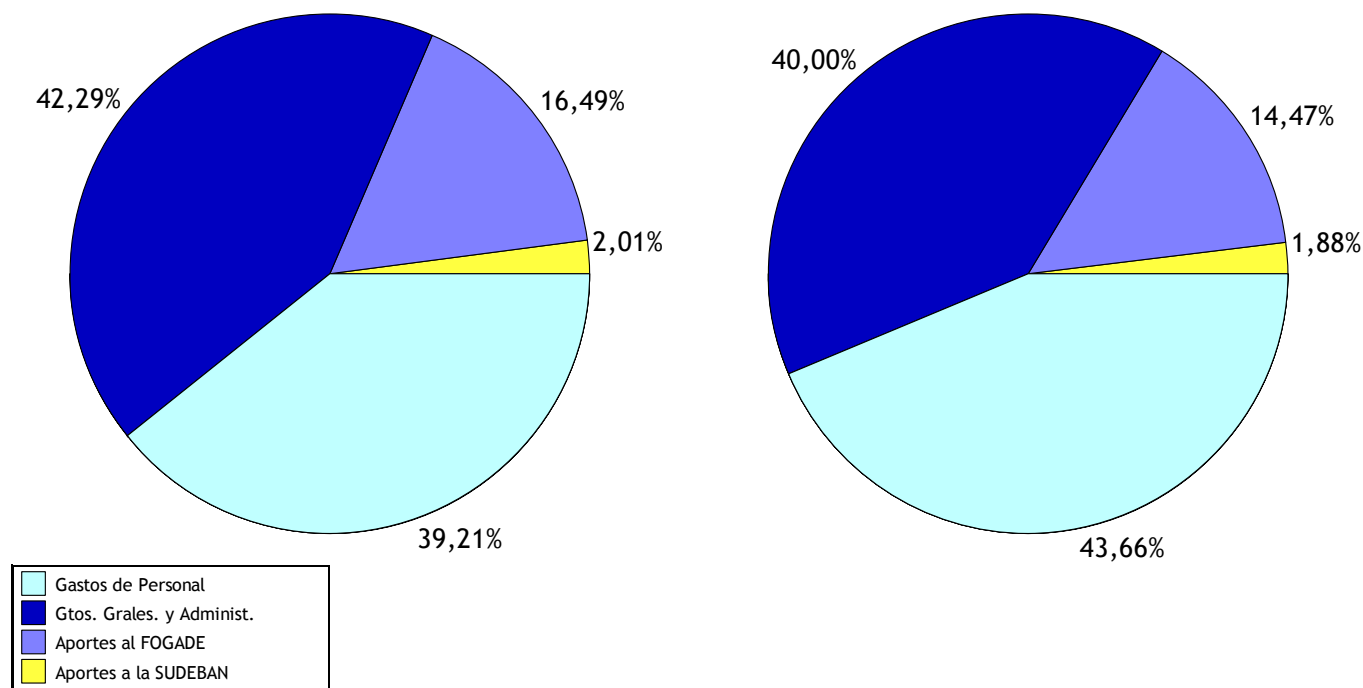

Fuente: SAIF

Árbol de Rentabilidad DICIEMBRE de 2013 (MM de Bs.)

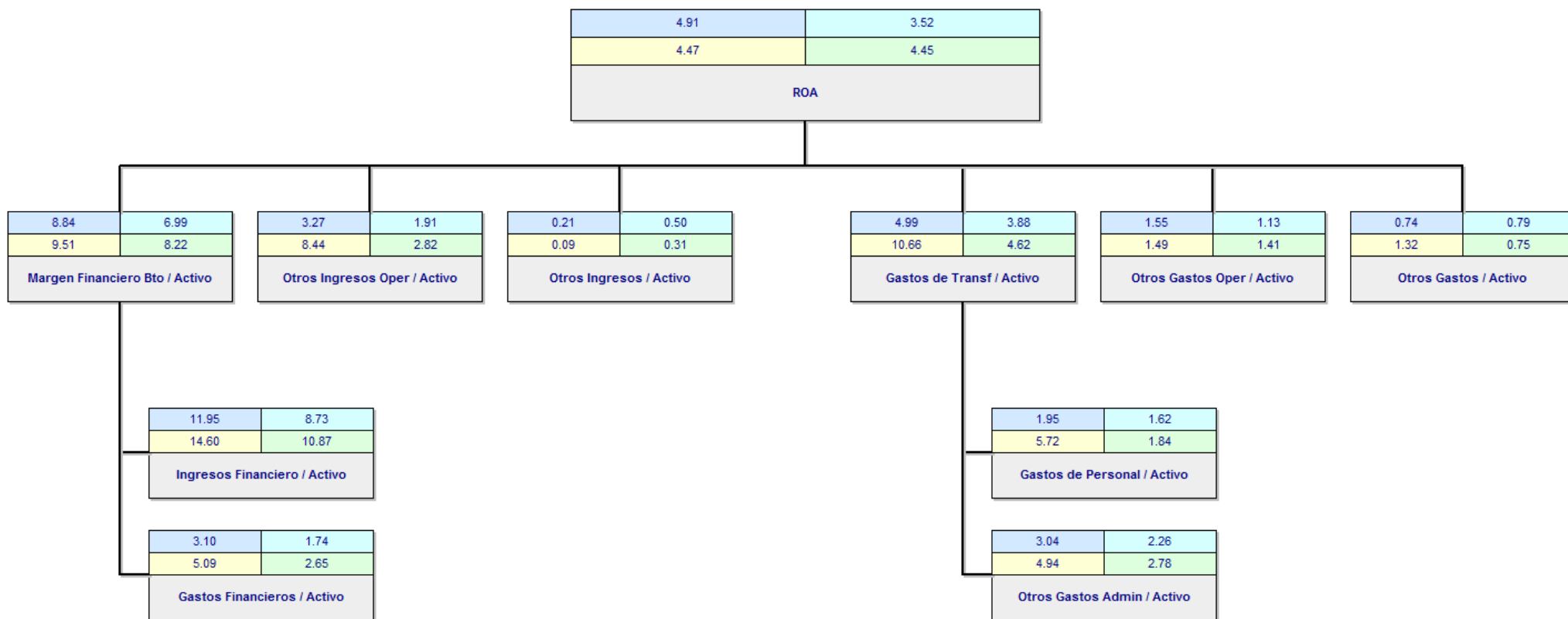

Banca Privada (EST)
Banca Publica (EST)
Banca de Desarrollo (EST)
SISTEMA 2013 - 20 (EST)

Fuente: SAIF